

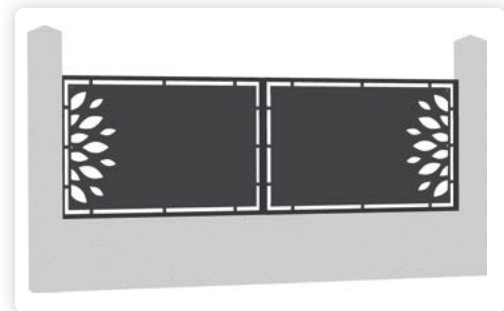

# METALCAD

## Un configurateur d'ouvrages métalliques

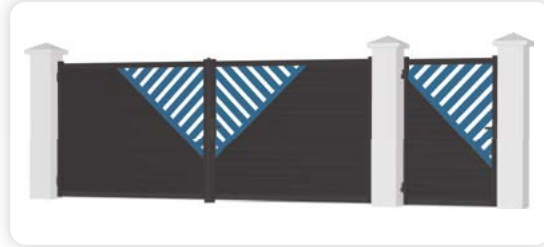

Grâce à une interface simple et des fonctions complètes, MétalCad est un assistant rapide et efficace pour la conception de vos Escaliers, Garde-corps, Portails, Clôtures Menuiseries.



# PORTAILS-CLÔTURES

## Différentes formes de portail



### Modèles battants et coulissants : Châssis standard, sur cadre visible ou intégré.

Le module permet de créer des ouvrages en 3D précis du châssis du portail, en prenant en compte les dimensions exactes et les spécifications techniques requises. Vous pouvez également ouvrir un plan au format DWG sur lequel vous pourrez positionner un ensemble portails & clôtures.

L'utilisation simple et intuitive du logiciel complétée par des catalogues de + de 10 000 références (sections, profils, éléments décoratifs) vous permettent de gagner du temps et de produire des portails de qualité.

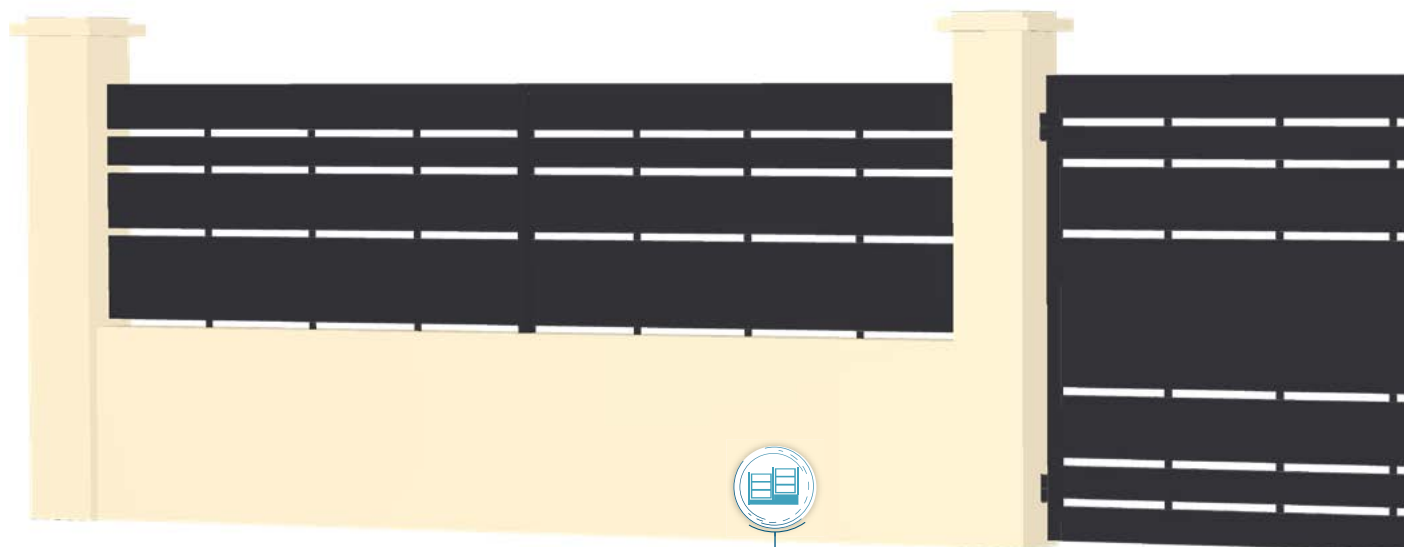

## Harmonisez clôtures et portails

Possibilité de réaliser une représentation graphique complète en intégrant votre environnement de maçonnerie, y compris les éléments de portails et de clôtures. Cela vous permet d'obtenir une vue d'ensemble attrayante de votre projet.

## Catalogue de vos modèles

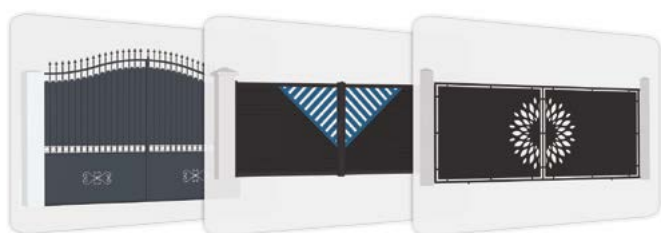

Vous avez à votre disposition un grand panel de modèles de portails et clôtures, qu'ils soient modernes ou traditionnels, prêts à être utilisés pour tous vos projets. Il ne vous reste plus qu'à ajuster les dimensions et choisir un nouveau RAL pour les adapter au projet en cours.

Vous avez aussi la possibilité d'ajouter vous-même vos propres modèles dans le catalogue.

## Découpes personnalisées

Personnalisez vos projets en étant compatible avec tous types de machine (laser, plasma, jet d'eau...) au format DWG / DXF.

Profitez de + 400 fichiers de découpes prêtes à l'emploi (Animaux, formes géométriques, végétaux, polices style pochoir, numéros, ...).

De plus, vous pouvez également créer des motifs personnalisés selon vos besoins avec la vectorisation automatisée de MédiaCad.



Big Shoulders Stencil  
**BROSHK**  
**Gunplay**  
**SirinStencil**

## Choix de matériaux

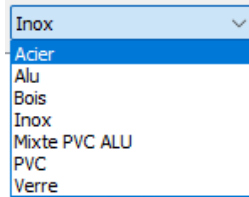

Choisissez parmi plusieurs matériaux pour votre projet : ACIER, ALU, PVC. Innovez avec des lames PVC, de l'inox ou de la tôle découpée ou bien optez pour un style traditionnel avec des barreaux en fer forgé.

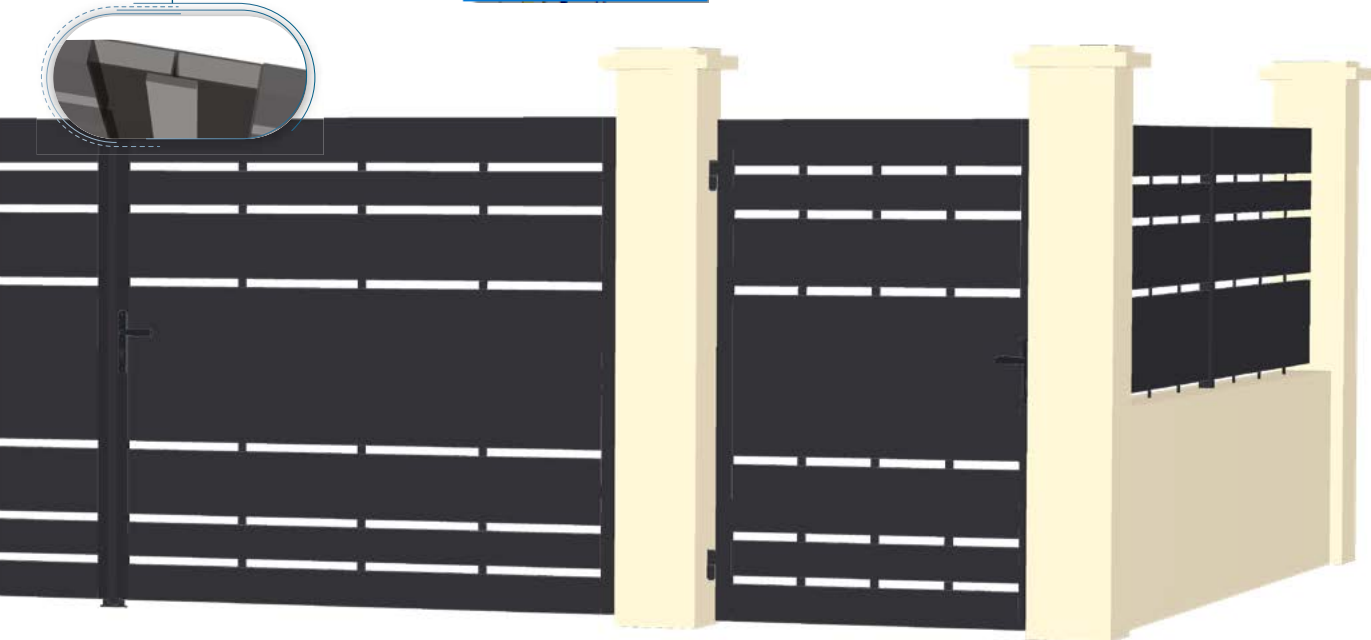

## Insertion sur photo

Vous pouvez visualiser en temps réel toutes les modifications de votre projet, que ce soit en 2D en vue de face, ou en 3D pour une représentation plus complète. De plus, l'insertion sur photo offre la possibilité d'une projection réaliste pour votre client.



# ESCALIERS

## Un logiciel conçu pour modéliser rapidement vos ouvrages

Les différentes caractéristiques comme le giron, pas de foulée, hauteur des marches, ligne de foulée, hauteur d'échappée ainsi que la pente sont calculées automatiquement selon la longueur de l'escalier et la hauteur à monter.

Plusieurs matériaux vous sont proposés dont la tôle larmée, le verre et le bois. Vous pouvez également prendre en compte l'environnement de l'escalier pour matérialiser le mur, la trémie (qui peut s'importer en DWG / DXF) et le garde-corps (sur marche, sur palier, sur limon ou bien sur trémie).

### Formes d'escaliers

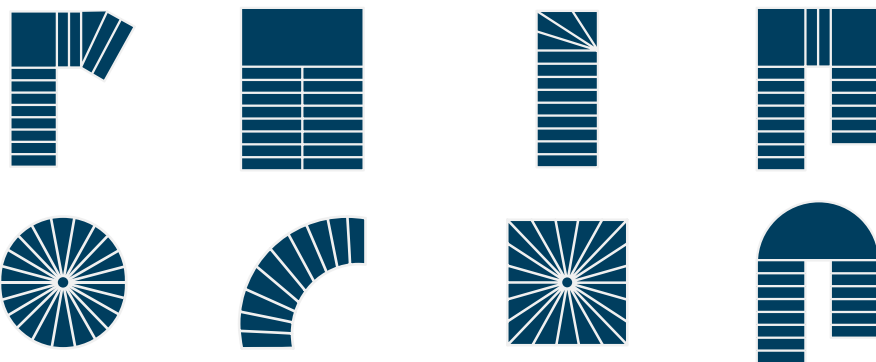

### Choix de limons

#### Choisissez le limon adapté à votre projet

Les limons à la française (latéraux) ou porteurs peuvent être réalisés selon le modèle choisi : en tube, en caissonné, en caissonné débillardé ou en profil type UPN ou fer plat.



Escalier

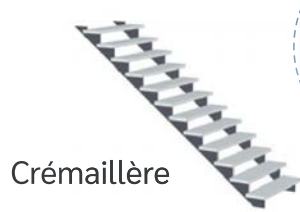

Crémaillère



Limon tôle laser



Porteur avec support de marche



Profil UPN

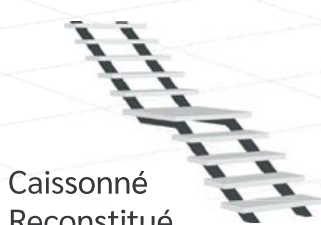

Caissonné Reconstitué



Débillardé

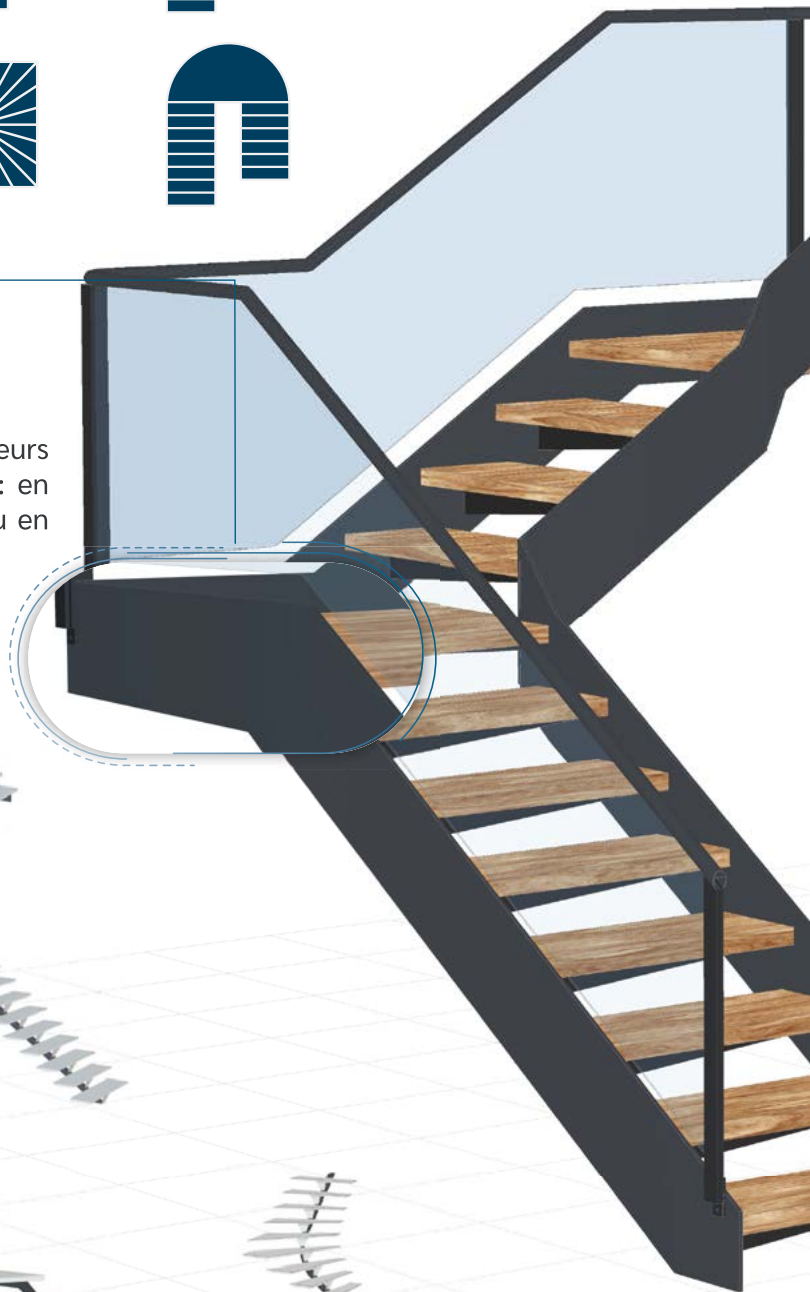



## Sélection des marches

Une variété de types de marches peut être choisie en fonction du limon de l'escalier. Certaines sont également personnalisables (bois, verre, tôle découpée, avec ou sans support...).



Marche simple



Tôle larmée  
avec gousset



Marche en verre



Marche sur pivot



Support  
de marche plié



Console



## Personnalisation de votre escalier

L'affichage en temps réel de l'escalier en 3D permet de visualiser instantanément le résultat des modifications ou ajustements apportés au projet (balancement des marches, personnalisation des marches en tôle pliée, percements des supports, percement des limons, fixations du limon, etc ...).

### Percements des supports

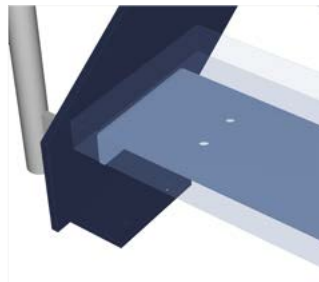

### Prolongement de limon



### Prolongement de limon vertical

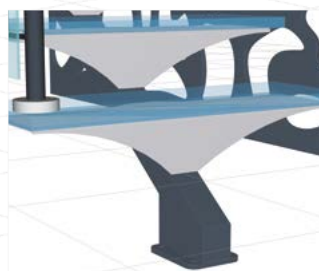

**Paramètres** [Close] [Maximize] [Refresh]

Propriétés par défaut | Cotations | Couleurs | Mise en barres

Modèle: Modèle par défaut [Dropdown] [Add] [Remove] [Reset]

		Maximum	Préfére
<b>Giron</b>	ERP Habitat Collectif Maison Individuelle	450.00 mm	280.00 mm
<b>Hauteur de marche</b>	100.00 mm	220.00 mm	180.00 mm
<b>Pas de foulée</b>	600.00 mm	680.00 mm	640.00 mm
<b>Pente</b>	20.00 °	40.00 °	

Collet minimum: 100,00 mm

Recouvrement: 50,00 mm

Position épure: 50,00 %

Distance max. épure: 600,00 mm

Largeur de l'escalier: 900,00 mm

Hauteur d'échappée minimum: 2000,00 mm

---

Angle max. des coins: 120,00 °

Epaisseur dalle: 150,00 mm

Position du recouvrement: Nez [Dropdown]

Calcul du giron: Sur épure [Dropdown]

Sauvegarder automatique toutes les [5 min]

[Valider] [Annuler]

# GARDE-CORPS

Produisez des garde-corps adaptés à des environnements différents tels que balcons, terrasses, escaliers et piscines, à partir de relevés de cotations.

## Personnalisation de votre garde-corps

Le projet peut être complété avec des fixations, des supports de main-courante, des platines et des percements, tandis que le remplissage du garde-corps peut être personnalisé avec différents matériaux tels que des câbles, des tôles, des vitrages, des barreaux ouvragés ou des croix de St-André. L'implantation sur un escalier existant ou en rénovation, avec la possibilité d'importer un fichier x,y,z permet une conception précise et personnalisée de votre ouvrage.

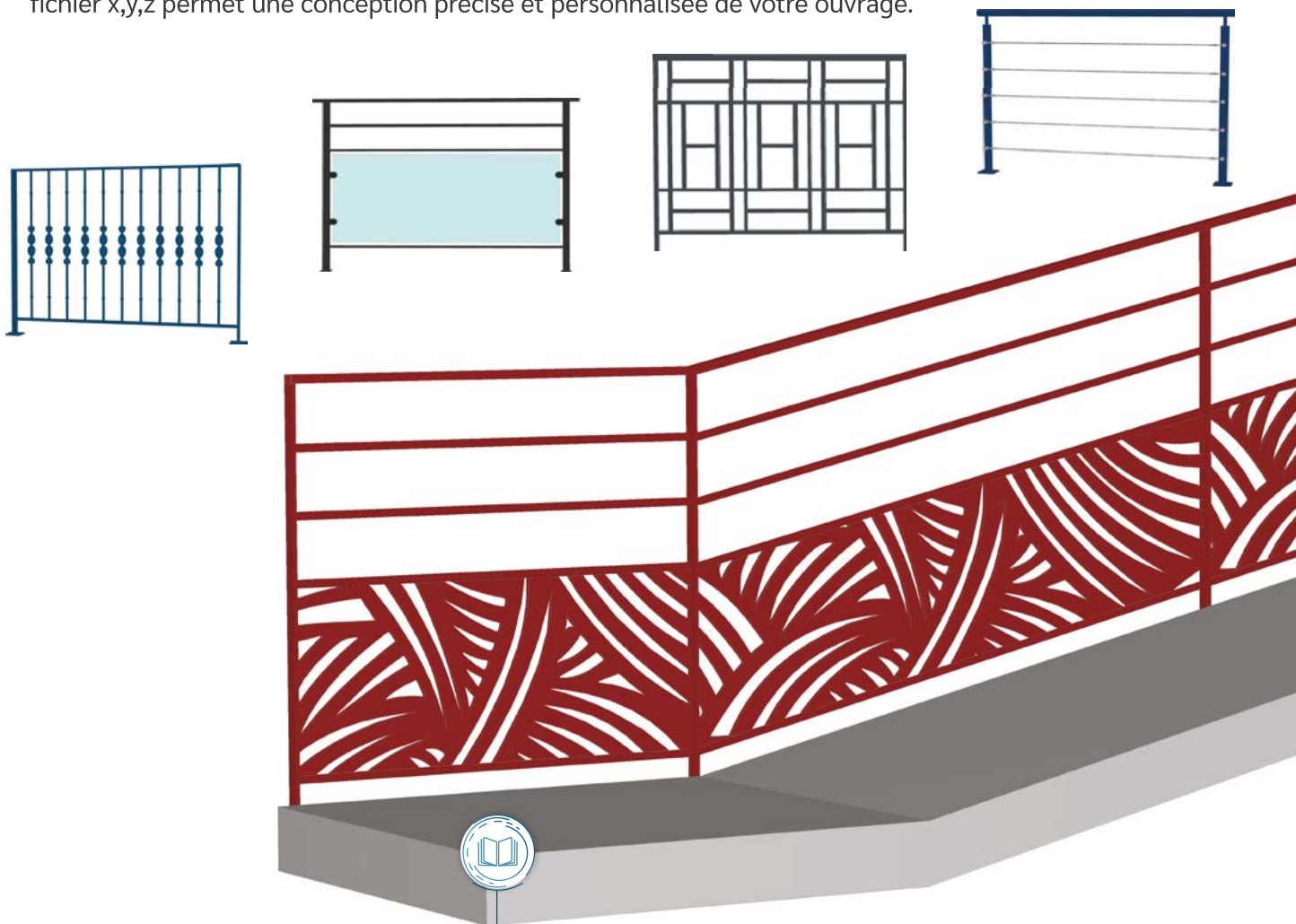

## Implantation sur plan 2D

À partir de votre catalogue de modèles, créez des présentations adaptées à l'environnement.

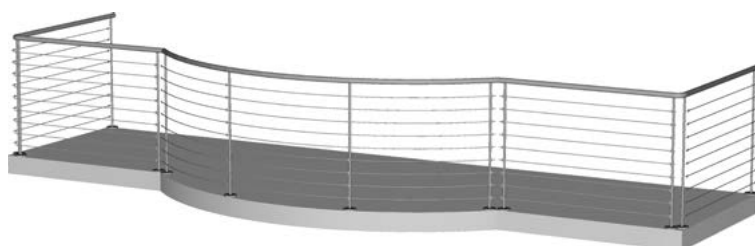
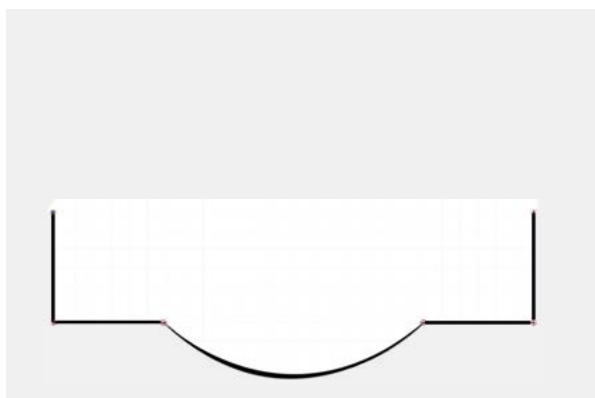

Implantation automatique du garde-corps à partir d'un plan 2D. Possibilité d'importer un tracé au format DWG.

## Découpe personnalisée

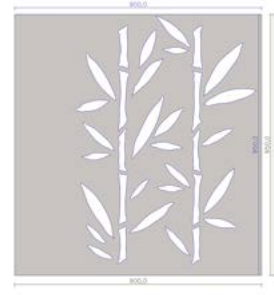

Personnalisez vos projets en étant compatible avec tout type de machine (laser, plasma, jet d'eau...) au format DWG / DXF.

Animaux, formes géométriques, végétaux..., profitez de + 400 fichiers de découpes prêtes à l'emploi.

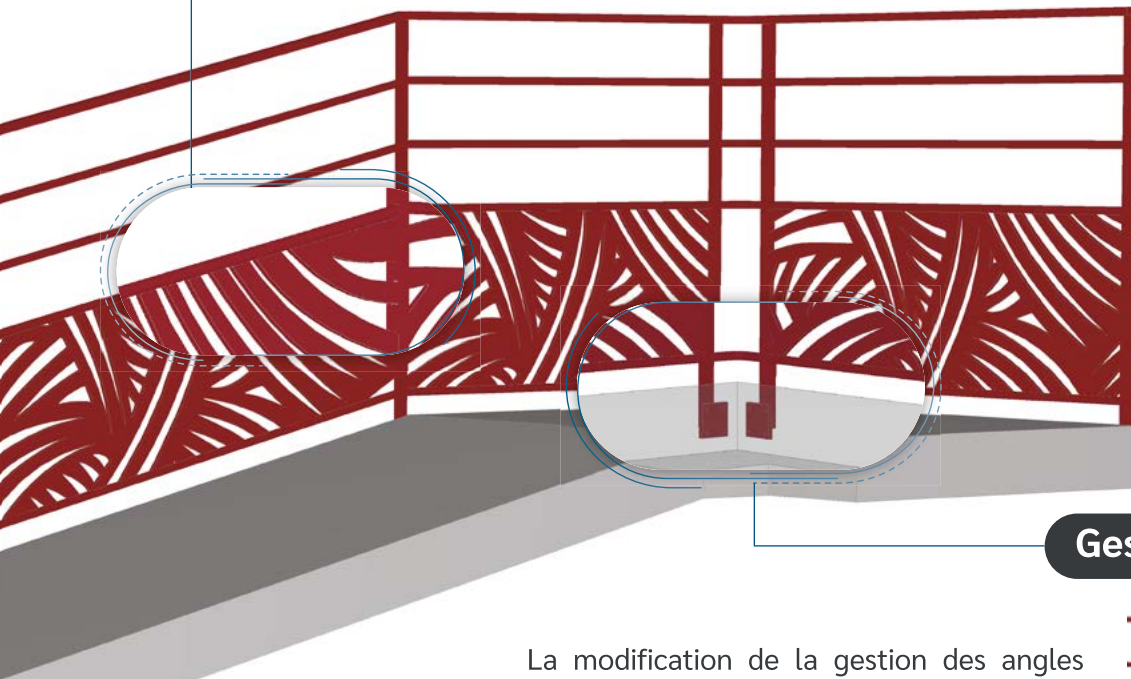

## Gestion des angles

La modification de la gestion des angles se fait en vue 3D et en temps réel. Le décalage des montants, l'intégration de platines, le choix des sections avec les percements sont autant de paramètres modifiables.



## Création de multi-projets

Concevez des multi-projets en intégrant des garde-corps sur escaliers, passerelles, paliers, rampes.

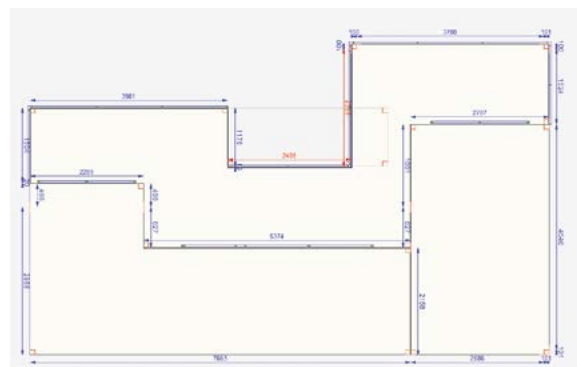
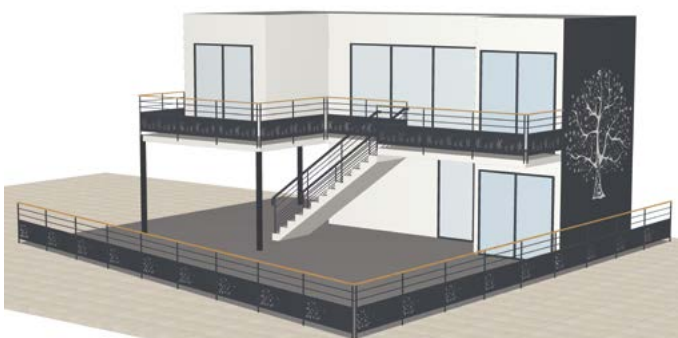



# MENUISERIES

Avec le module Menuiseries, concevez des portes, fenêtres, verrières, vitrines et bien plus encore.

## Création du projet

La conception de la menuiserie est réalisée directement à l'échelle. Une simple modification de cotes vous permet d'obtenir votre nouveau modèle de menuiserie.

Les plans 3D permettent une mise en situation du projet sur la photographie du site du client.

L'environnement, tel que le mur, s'intègre facilement à votre projet.

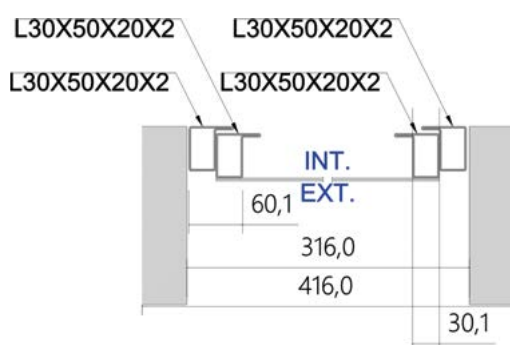
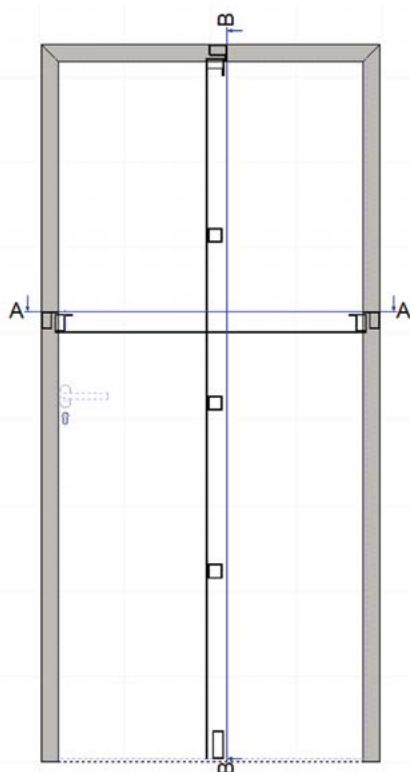
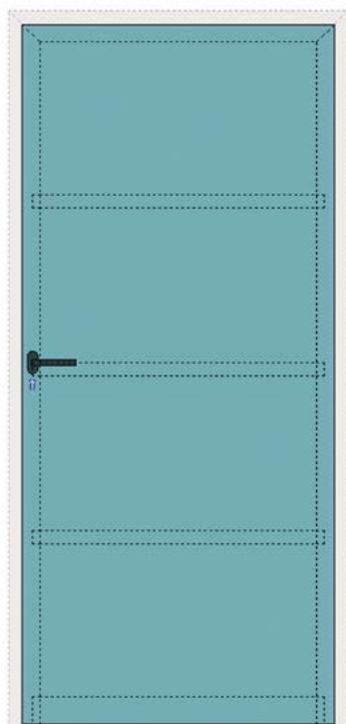

Avec la surbrillance des éléments sélectionnés, l'utilisation du logiciel est simplifiée. Les textures, teintes RAL, personnalisent votre projet au goût de vos clients.

La réalisation des plans de châssis et de façades acier permettent d'obtenir vos coupes et vues en élévation.





## Préparation du devis

### Organisez efficacement la fabrication de vos projets

Total déboursé du projet. Poids total du projet. Surfaces développées de chaque section. Longueurs utiles par section. Angles de coupe pour chaque élément. Gestion multi-projets.

Ces différents éléments permettront également de préparer le devis client.

Récapitulatif	
Référence	Désignation
TL3 (RAL 6034)	Tôle ép. 3
L30X50X20X2 (RAL 7016)	STANDARD - SÉRIE 50 - L30X50X20X2
TR80 X 30-1.5 (RAL 7016)	Tube rectangulaire 80 x 30 ép.1,5
TC40 X 40-2 (RAL 7016)	Tube carré 40 x 40 ép. 2
Béquille (RAL 7026)	Béquille
L30X50X20X2 (RAL 7044)	STANDARD - SÉRIE 50 - L30X50X20X2



### Gamme de profils

De nombreuses gammes de profils, accessoires, ainsi qu'une centaine d'assemblages sont inclus dans le logiciel. Les principaux fournisseurs présents dans MétalCad figurent dans la rubrique fournisseurs.

**JANSEN**

**forster**

**rp technik**

Standard acier (profils à ailettes, profils en T, cornières), Forster, Jansen, RP Technik, Voestalpine, Ottostum, Seed, etc...

Toute gamme de profilés, assemblages, disponible sur le marché au format DWG ou DXF, peut être utilisée avec le logiciel de menuiseries (nous consulter pour l'intégration).

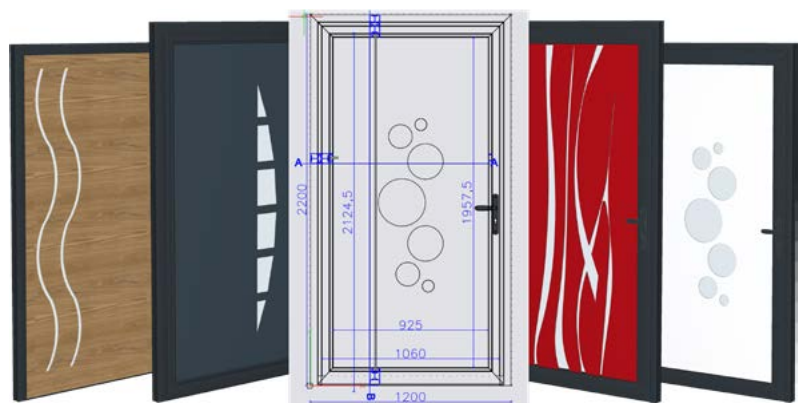

# UNE APPROCHE TECHNIQUE

Des plans techniques précis et une optimisation rapide pour la fabrication.

MétalCad est un outil très technique, doté de fonctionnalités automatisées telles que les coupes et développés, la mise en barres, et la feuille de débit.

Il est possible d'exporter les projets créés vers le logiciel de plans libres MédiaCad, permettant ainsi une intégration transparente entre la conception et la production. Cette fonctionnalité favorise une efficacité accrue dans le processus de fabrication, garantissant une synchronisation parfaite entre les aspects techniques de l'atelier et commerciaux de votre entreprise.

## Mise en barres

Il est possible de calculer la mise en barres selon plusieurs critères, tels que la longueur des barres, la gestion de l'épaisseur du trait de coupe, la sélection du RAL, ainsi que la possibilité de choisir plusieurs projets pour le calcul.



### PROJET : garde-corps

■ Section : Plat 40 x 20 - couleur : RAL 7016 - 2 barres

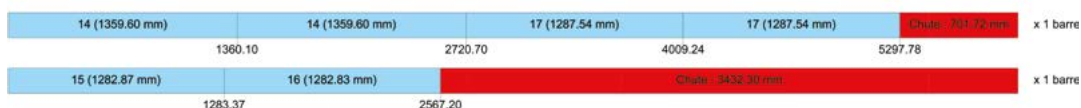

■ Section : Plat 50 x 10 - couleur : RAL 7016 - 1 barre

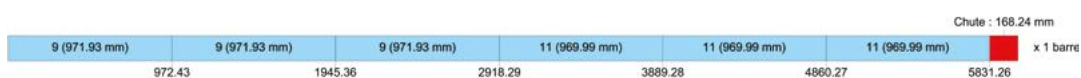

■ Section : Plat 50 x 20 - couleur : RAL 7016 - 1 barre



## Platine

Le module Platines, permet d'imaginer vos propres fixations afin d'agrémenter votre bibliothèque accessible dans chaque module.

Forme, épaisseur, emplacement des percements, vous avez carte blanche pour apporter vos modifications sur votre platine.

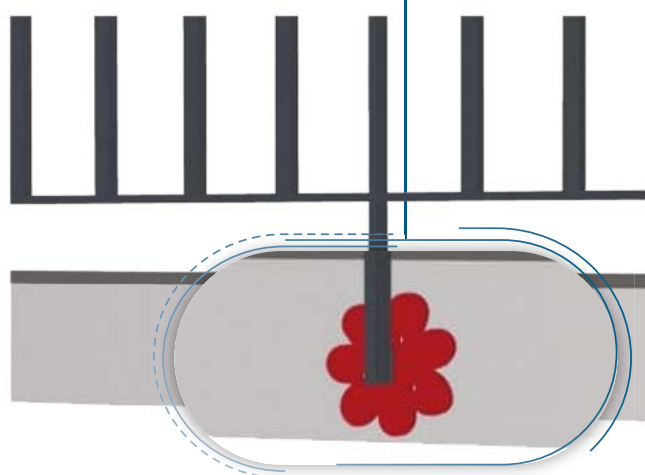
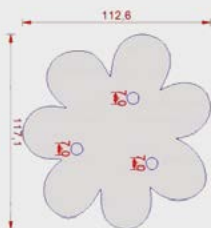

Pour estimer les coûts, une fiche de débit (au format Excel ou LibreOffice) contenant toutes les informations nécessaires (comme le coût et le poids total, les surfaces développées de chaque section ainsi que les angles de coupe) se transfère automatiquement dans MétalContacts pour la réalisation du devis !

## Feuille de débit

Qté = 1		Projet: Escalier		Référence			Dimensions		
Article	N°	Ref.Commerciale	Section	Matière	Qté	Finie	Reb-Coul	Finie	Totale
<b>Platines</b>									
	2	(RAL 7016)			1	Platine 900 x 200 , Ep. 10	RAL 7	1,0	1,0
<b>Limons</b>									
TL10	1	TL10 (RAL 7016)		Acier	1	Tôle ép. 10 (Limon 1 n°1 (7829,3x610,7	RAL 7	2,4	2,4
TL10	3	TL10 (RAL 7016)		Acier	1	Tôle ép. 10 (Copie de Limon 1 n°1	RAL	0,8	0,8
<b>Marches</b>									
TL12	4	TL12 (Métal 3)		Acier	1	Marche n° 2 (892,3x478,2 mm)	Métal 3	0,3	0,3
TL12	5	TL12 (Métal 3)		Acier	1	Marche n° 3 (892,3x478,2 mm)	Métal 3	0,3	0,3
TL12	6	TL12 (Métal 3)		Acier	1	Marche n° 4 (892,4x478,2 mm)	Métal 3	0,3	0,3
TL12	7	TL12 (Métal 3)		Acier	1	Marche n° 5 (892,4x478,2 mm)	Métal 3	0,3	0,3
TL12	8	TL12 (Métal 3)		Acier	1	Marche n° 6 (892,4x478,2 mm)	Métal 3	0,3	0,3
TL12	9	TL12 (Métal 3)		Acier	1	Marche n° 7 (892,4x478,2 mm)	Métal 3	0,3	0,3
TL12	10	TL12 (Métal 3)		Acier	1	Marche n° 8 (892,3x478,2 mm)	Métal 3	0,3	0,3
TL12	11	TL12 (Métal 3)		Acier	1	Marche n° 9 (892,4x478,2 mm)	Métal 3	0,3	0,3
TL12	12	TL12 (Métal 3)		Acier	1	Marche n° 10 (892,4x478,2 mm)	Métal 3	0,3	0,3
TL12	13	TL12 (Métal 3)		Acier	1	Marche n° 11 (892,3x478,2 mm)	Métal 3	0,3	0,3
TL12	14	TL12 (Métal 3)		Acier	1	Marche n° 12 (892,0x478,2 mm)	Métal 3	0,3	0,3

**Conception**  
M. et Mme MANTEL  
14 Allée des Soules  
44000 NANTES  
Nantes, le 02/11/2023

Tél. 02 28 01 03 81  
Fax. 02 28 01 03 82

DEVIS				
Désignation	QUANTITE	PRIX UNIT.	PRIX TOTAL	Total H.T.
Fourniture et pose d'un ensemble ESCALIER et GARDE-CORPS Escalier métallique avec limon en vis sans fin Garde-corps avec 4 bases et montecourants. Délai : 3 <sup>ème</sup> semaine de novembre 2023	U	1,00	9 000,00 €	9 000,00 €
Garde-Corps pour terrasse à l'abri des intempéries en acier inoxydable et verre trempé. Délai : 3 <sup>ème</sup> semaine de novembre 2023	ML	4,720	300,00 €	1 416,00 €
Châssis d'escalier à la française à l'abri des intempéries en acier inoxydable, joints de collage et d'étanchéité. Délai : 3 <sup>ème</sup> semaine de novembre 2023	U	1,00	2 250,00 €	2 250,00 €
TOTAL TRAVAUX 12 666,00 €				12 666,00 €
Total H.T.				2 533,20 €
				15 199,20 €

9,70 € / m², validé par chaque à réception de facture.  
Nous vous remercions de votre confiance.

Conception - www.conception.fr  
RCS Nantes - N° 440 000 000 - APE 8120Z - TVA INTR 790 094 439

## Coupes & Développés

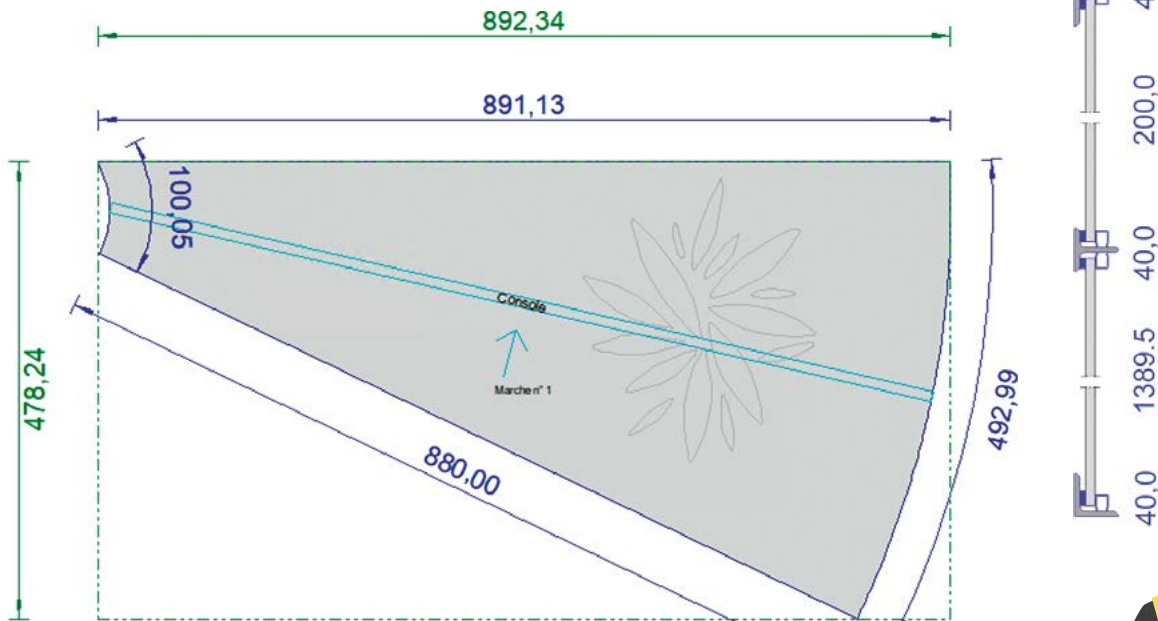

Des plans techniques sont automatiquement produits pour tous les ouvrages dessinés. Cette précision et cette rapidité vous apporteront fiabilité et gain de temps.

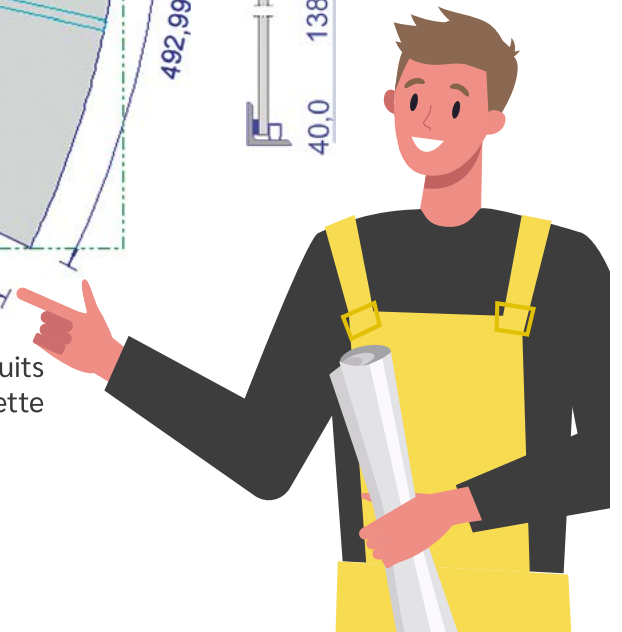







# METALUSOFT

LA SOLUTION INFORMATIQUE DÉDIÉE AUX PROS DU MÉTAL

Demandez une démonstration personnalisée



## METALCAD

Conception automatique  
d'ouvrages 2D - 3D



## MEDIACAD

Logiciel de DAO  
DWG - DXF



## METALCONTACTS

Gestion commerciale  
Devis - Factures - Chantiers

Une question ?  
Contactez-nous  
au 02 28 01 03 81

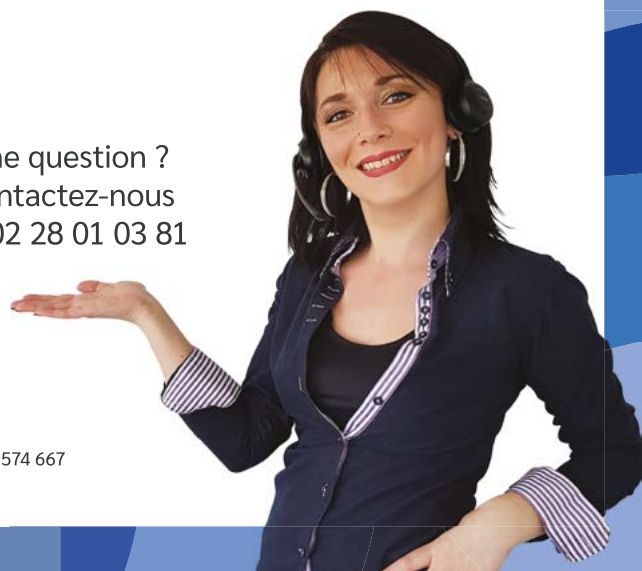

✉ info@metalusoft.fr - 🌐 metalusoft.fr  
3 rue René Panhard - 44360 Vigneux de Bretagne  
EURL MEDIA SOFTS au capital de 200 000 € - RCS NANTES - SIREN 388 574 667  
© 2023 - Tous droits réservés - MÉDIA SOFTS